NEOBIT PLUS

24/24, 24/24 F

BAXI

ES

Caldera mural de gas

Instrucciones de Funcionamiento,
Limpieza y Mantenimiento
para el **USUARIO**

PT

Caldeira mural de gás

Instruções de Funcionamento,
Limpeza e Manutenção
para o **UTILIZADOR**



Estimado Cliente,

nuestra Empresa opina que su nuevo producto satisfará todas sus exigencias. La compra de un nuestro producto garantiza lo que Ud. se espera: un buen funcionamiento y un uso simple y racional.

Le pedimos que no ponga aparte estas instrucciones sin leerlas: contienen informaciones útiles para una gestión correcta y eficaz de su producto.

Los elementos de embalaje (bolsas de plástico, poliestireno) son fuentes potenciales de peligro: no los deje al alcance de los niños.

En la página web www.baxi.es puede consultarse la Declaración de Conformidad CE correspondiente a esta caldera

Nuestra empresa declara que estas calderas llevan el marcado CE por cumplir los requisitos esenciales de las siguientes Directivas:

- Directiva gas 2009/142/CE
- Directiva Rendimientos 92/42/CEE
- Directiva Compatibilidad electromagnética 2004/108/CE
- Directiva baja tensión 2006/95/CE



Nuestra empresa, en su constante acción para mejorar los productos, se reserva la posibilidad de modificar los datos indicados en esta documentación en cualquier momento y sin aviso previo. Esta documentación es un soporte informativo y no se puede considerar como un contrato con terceros.

ÍNDICE

INSTRUCCIONES PARA EL USUARIO

1. Advertencias antes de la instalación	3
2. Advertencias antes de la puesta en marcha	3
3. Puesta en marcha de la caldera	4
4. Regulación de la temperatura ambiente y del agua sanitaria	4
5. Descripción de la tecla  (Verano - Invierno - Sólo calefacción - Apagado)	5
6. Llenado de la instalación	5
7. Apagado de la caldera	5
8. Adaptación a otro tipo de gas	5
9. Inactividad prolongada de la instalación Protección contra heladas (circuito de calefacción)	6
10. Indicaciones y actuación de los dispositivos de seguridad	6
11. Instrucciones para el mantenimiento ordinario	6

1. ADVERTENCIAS ANTES DE LA INSTALACIÓN

Esta caldera sirve para calentar agua a una temperatura inferior a la de ebullición, a presión atmosférica. Debe conectarse a una instalación de calefacción y a una red de distribución de agua caliente sanitaria, dentro de los límites de sus prestaciones y de su potencia.

Antes de que la caldera sea conectada por un técnico calificado es preciso:

- a) Controlar que la caldera esté preparada para funcionar con el tipo de gas disponible. El tipo de gas se indica en el embalaje y en la placa de datos del aparato.
- b) Controlar que la chimenea tenga buen tiro, que no tenga estrangulamientos y no desemboquen en ella las salidas de otros aparatos, salvo que haya sido realizada para este fin conforme a la reglamentación vigente.
- c) Si la caldera se conecta a una chimenea preexistente, controlar que ésta se haya limpiado perfectamente, ya que el desprendimiento de los depósitos durante el funcionamiento puede obstruir la salida de humos.
- d) Para mantener el funcionamiento correcto y la garantía del aparato, también es imprescindible respetar las siguientes indicaciones:

1. Circuito sanitario:

1.1. Si la dureza del agua es superior a 20°F (1°F = 10 mg de carbonato de calcio por litro de agua) es preciso instalar un dosificador de polifosfatos o un sistema similar, conforme a las normas vigentes.

1.2. Una vez montado el aparato, antes de utilizarlo es necesario hacer una limpieza a fondo de la instalación.

1.3. Los materiales utilizados para el circuito de agua sanitaria del producto son conformes a la Directiva 98/83/CE.

2. Circuito de calefacción

2.1. Instalación nueva

Antes de montar la caldera, hay que limpiar la instalación para eliminar los residuos de roscados, soldaduras y disolventes, utilizando un producto comercial que no sea ni ácido ni alcalino, y que tampoco ataque los metales, el plástico y la goma. Se recomienda FERNOX Regenerador para instalaciones de calefacción. Para el uso de este producto, siga atentamente las instrucciones del fabricante.

2.2. Instalación existente:

Antes de instalar la caldera, vacíe totalmente la instalación y límpiela de lodos y contaminantes con el producto comercial citado en el punto 2.1.

Para evitar que se formen incrustaciones en la instalación, utilice un inhibidor como FERNOX Protector para instalaciones de calefacción. Para el uso de este producto, siga atentamente las instrucciones del respectivo fabricante.

Se recuerda que los depósitos en la instalación de calefacción perjudican el funcionamiento de la caldera, causando sobrecalentamiento y ruido del intercambiador.

La inobservancia de estas indicaciones invalida la garantía del aparato.

2. ADVERTENCIAS ANTES DE LA PUESTA EN MARCHA

El primer encendido debe ser realizado por un Centro de Asistencia Técnica autorizado, que ha de verificar:

- a) Que los suministros (electricidad, agua y gas) tengan los valores indicados en la placa de datos.
- b) Que la instalación cumpla las normas vigentes citadas en el manual técnico del instalador.
- c) Que la conexión eléctrica y la descarga a tierra se hayan realizado correctamente.

En la hoja adjunta a la documentación de la caldera se detallan los Centros de Asistencia Técnica autorizados por el fabricante. La inobservancia de estas indicaciones invalida la garantía del aparato.

Antes de poner la caldera en funcionamiento, quítele la película protectora de su carcasa envolvente externa. Para ello, no utilice herramientas o materiales abrasivos, ya que podrían dañar la pintura.

Este aparato no debe ser utilizado por personas (incluyendo los niños) con capacidades físicas, sensoriales o mentales limitadas o que no tengan una experiencia ni conocimientos apropiados, a menos que actúen bajo la vigilancia de una persona responsable de su seguridad o hayan recibido instrucciones sobre el uso del aparato.

3. PUESTA EN MARCHA DE LA CALDERA

Para encender la caldera, proceda del siguiente modo:

- 1) conecte la caldera a la corriente eléctrica;
- 2) abra la llave de paso del gas;
- 3) actúe sobre la tecla (🔌) y sitúe la caldera en Verano (☀️), Invierno (❄️) o sólo calefacción (🔥);
- 4) actúe sobre las teclas (+/-) para regular la temperatura del circuito de calefacción (🔥) y del agua caliente sanitaria (🚿) para encender el quemador principal.

Cuando la caldera esté encendida, en el display aparecerá el símbolo (🔥).

En posición Verano (☀️) el quemador estará encendido solo en caso de demanda de agua caliente sanitaria.

ADVERTENCIA

Durante la primera puesta en marcha, es posible que el quemador no se encienda (y la caldera se bloquee) hasta que salga todo el aire de la tubería del gas. En este caso se aconseja repetir las operaciones de encendido hasta que llegue gas al quemador, pulsando la tecla (R), durante 2 segundos como mínimo.

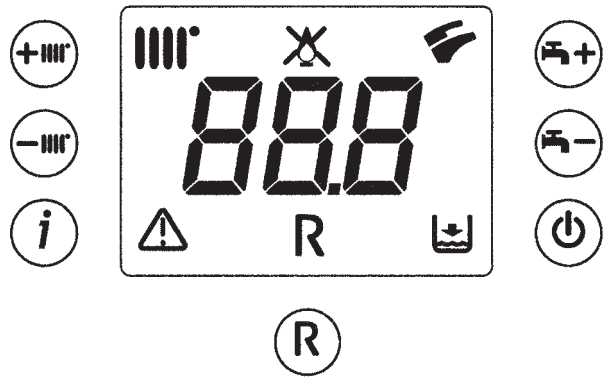

CG_2072 / 1004_0701

LEYENDA DE LOS SÍMBOLOS

- 🔥 Funcionamiento en calefacción
- 🔥 Presencia de llama (quemador encendido)
- 🔥 Pérdida de llama (no se enciende)
- 🚿 Funcionamiento en sanitario
- ⚠️ Anomalía genérica
- R RESET
- 🚿 Falta de agua (Presión instalación baja)
- 888 Indicación numérica (Temperatura, cód. anomalía, etc.)

LEYENDA DE LAS TECLAS

- 🔌 Encendido / Apagado / Verano / Invierno
- 🔥 (+/-) : Regulación de la temperatura de calefacción
- 🚿 (+/-) : Regulación de la temperatura del agua sanitaria
- R Reset
- i Información

Figura 1

4. REGULACIÓN DE LA TEMPERATURA AMBIENTE Y DEL AGUA SANITARIA

La instalación debe estar dotada de termostato ambiente para el control de la temperatura en los locales.

La regulación de la temperatura ambiente (🔥) y del agua caliente sanitaria (🚿) se efectúa actuando sobre las teclas +/- correspondientes (figura 1). El encendido del quemador aparece en el display con el símbolo (🔥) según se describe en el apartado 3.1.

CALEFACCIÓN

Durante el funcionamiento de la caldera en calefacción, en el display (figura 1) aparecen el símbolo (🔥) intermitente y la temperatura de impulsión de calefacción (°C).

SANITARIO

Durante el funcionamiento de la caldera en sanitario, en el display (figura 1) aparecen el símbolo (🚿) intermitente y la temperatura de salida del agua caliente sanitaria (°C).

5. DESCRIPCIÓN DE LA TECLA (Verano - Invierno - Sólo calefacción - Apagado)

Pulsando esta tecla se pueden programar los siguientes modos de funcionamiento de la caldera:

- VERANO
- INVIERNO
- SÓLO CALEFACCIÓN
- APAGADO

En **VERANO** en el display aparece el símbolo . La caldera satisface solamente las demandas de calor en sanitario y la calefacción no está habilitada (función de antihielo ambiente activa).

En **INVIERNO** en el display aparecen los símbolos . La caldera satisface tanto las demandas de calor en sanitario como las en calefacción (función de antihielo ambiente activa).

En **SÓLO CALEFACCIÓN** en el display aparece el símbolo . La caldera satisface solamente las demandas de calor en calefacción (función de antihielo ambiente activa).

Seleccionando **APAGADO**, en el display no aparece ninguno de los dos símbolos . En esta modalidad está habilitada solamente la función antihielo ambiente. Cualquier otra demanda de calor en sanitario o en calefacción no será satisfecha.

6. LLENADO DE LA INSTALACIÓN

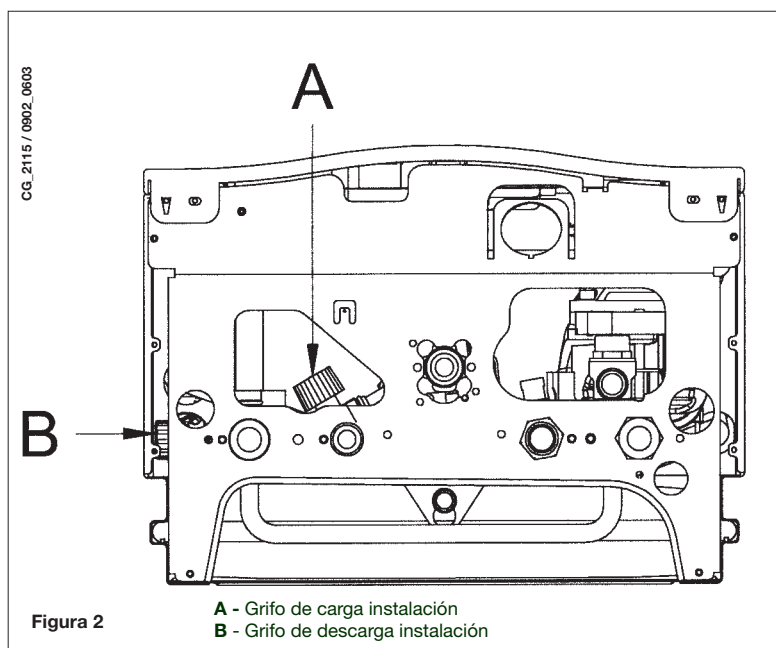

ADVERTENCIA

Corte la tensión de la caldera mediante el interruptor bipolar.

IMPORTANTE: controle periódicamente que la presión leída en el manómetro, con la instalación fría, esté entre 0,7 y 1,5 bar. En caso de sobrepresión, abra el grifo de descarga de la caldera; si la presión es demasiado baja, abra el grifo de carga (figura 3). Se aconseja abrir dicho grifo muy lentamente para facilitar la salida del aire.

La caldera está dotada de un presostato hidráulico que, en caso de falta de agua, no permite el funcionamiento de la caldera.

NOTA: si la presión baja con frecuencia, llame a un Centro de Asistencia Técnica autorizado.

7. APAGADO DE LA CALDERA

Para apagar la caldera, no la desconecte la corriente eléctrica. En el modo de funcionamiento "APAGADO" (apartado 5) la caldera permanece apagada (en el display aparece la indicación OFF), pero los circuitos eléctricos permanecen bajo tensión y la función antihielo está activada (apartado 9).

8. ADAPTACIÓN A OTRO TIPO DE GAS

Las calderas pueden funcionar con metano o **GPL**.

Si hace falta convertir la caldera para utilizarla con otro gas, llame a un Centro de Asistencia Técnica autorizado.

9. INACTIVIDAD PROLONGADA DE LA INSTALACIÓN. PROTECCIÓN CONTRA HELADAS

No es conveniente vaciar toda la instalación de calefacción, porque las reposiciones de agua producen depósitos de cal (inútiles y perjudiciales) en el interior de la caldera y de los elementos de caldeo. Si en invierno la instalación no se utiliza y hay peligro de heladas, se aconseja añadir al agua del circuito una solución anticongelante específica, por ejemplo propilen- glicol mezclado con inhibidores de incrustaciones y corrosión.

El control electrónico de la caldera incluye una función “antihielo” que actúa en calefacción: cuando la temperatura del agua de salida es inferior a 5°C, el quemador se enciende hasta que el agua llega a 30°C.

Esta función se activa si:

- * la caldera está conectada a la corriente eléctrica;
- * hay paso de gas;
- * la instalación tiene la presión indicada;
- * la caldera no está bloqueada.

10. INDICACIONES Y ACTUACIÓN DE LOS DISPOSITIVOS DE SEGURIDAD

Las anomalías se indican en pantalla mediante un código de error (ej. E 01):

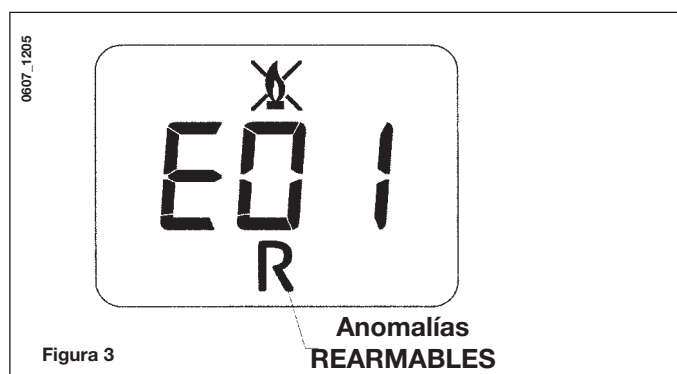

Para RESETEAR la caldera, pulse la tecla “R” durante 2 segundos como mínimo. Si este dispositivo actúa repetidamente, llame a un Centro de Asistencia técnica autorizado.

Nota: Es posible realizar cinco intentos consecutivos de rearme, tras lo cual la caldera se bloquea. Para intentar otro rearme es necesario apagar la caldera algunos segundos.

CÓDIGO VISUALIZADO	ANOMALÍA	ACTUACIÓN
E01	Bloqueo - no se enciende	Pulse la tecla “R” durante 2 segundos como mínimo. Si este dispositivo actúa repetidamente, llame a un centro de asistencia técnica autorizado.
E02	Bloqueo por actuación termostato seguridad	Pulse la tecla “R” durante 2 segundos como mínimo. Si este dispositivo actúa repetidamente, llame a un centro de asistencia técnica autorizado.
E03	Actuación termostato humos / presostato humos	Llame a un centro de asistencia técnica autorizado.
E04	Bloqueo por pérdida de llama después de 6 veces consecutivas	Pulse la tecla “R” durante 2 segundos como mínimo. Si este dispositivo actúa repetidamente, llame a un centro de asistencia técnica autorizado.
E05	Fallo sonda de calefacción	Llame a un centro de asistencia técnica autorizado.
E06	Fallo sonda ACS	Llame a un centro de asistencia técnica autorizado.
E10	El presostato hidráulico no da conformidad al funcionamiento	Controle que la presión de la instalación tenga el valor indicado. Apartado 6. Si la anomalía persiste, llame a un centro de asistencia técnica autorizado.
E25/E26	Actuación del dispositivo de seguridad por probable bloqueo de la bomba.	Llame a un centro de asistencia técnica autorizado.
E27	Posición incorrecta de la sonda sanitaria	Pulse la tecla “R” durante 2 segundos como mínimo. Si este dispositivo actúa repetidamente, llame a un centro de asistencia técnica autorizado.
E32	Alarma por presencia de cal	Llame a un centro de asistencia técnica autorizado.
E35	Llama parásita (error llama).	Pulse la tecla “R” durante 2 segundos como mínimo. Si este dispositivo actúa repetidamente, llame a un centro de asistencia técnica autorizado.
E96	Apagado causado por disminuciones de la alimentación	El RESET es automático. Si la anomalía persiste, se dirija al centro de asistencia técnica autorizado.

Nota: en caso de anomalía, la retroiluminación de la pantalla parpadea en sincronía con el código de error visualizado.

11. INSTRUCCIONES PARA EL MANTENIMIENTO ORDINARIO

Para garantizar el funcionamiento correcto y seguro de la caldera, al final de cada temporada es necesario hacerla revisar por un Centro de Asistencia Técnica autorizado.

Un mantenimiento correcto favorece la economía de uso de la instalación.

No limpie el exterior del aparato con sustancias abrasivas, agresivas o fácilmente inflamables (gasolina, alcohol, etc.).

Antes de realizar la limpieza, apague el aparato (vea el capítulo 7 “Apagado de la caldera”).

Prezado Cliente,

A nossa Empresa considera que o Seu novo produto irá satisfazer as Suas exigências. A compra de um nosso produto garante aquilo que espera: um bom funcionamento e um uso simples e racional.

Aquilo que lhe pedimos é de não por estas instruções de lado sem primeiro tê-las lido: essas contêm informações úteis para uma gestão correta e eficiente do Seu produto.

Os elementos da embalagem (sacos de plástico, poliestireno) são potenciais fontes de perigo: não os deixe ao alcance das crianças.

A Declaração de Conformidade CE correspondente a esta caldeira pode ser consultada em www.baxi.pt.

Nossa empresa declara que estas caldeiras se encontram marcadas CE por cumprir os requisitos essenciais das seguintes Directivas:

- Directiva Gás 2009/142/CE
- Directiva Rendimentos 92/42/CEE
- Directiva Compatibilidade Electromagnética 2004/108/CE
- Directiva Baixa Tensão 2006/95/CE



A nossa empresa, tentando constantemente melhorar os seus produtos, reserva-se a possibilidade de modificar os dados expressos nesta documentação a qualquer momento e sem pré-aviso. A presente documentação é um suporte informativo e não deve ser considerada um contrato perante terceiros.

ÍNDICE

INSTRUÇÕES PARA O UTILIZADOR

1. Advertências antes da instalação	8
2. Advertências antes do arranque	8
3. Arranque da caldeira	9
4. Regulação da temperatura ambiente e da água sanitária	9
5. Descrição da tecla  (Verão - Inverno - Só aquecimento - Paragem)	10
6. Enchimento da instalação	10
7. Paragem da caldeira	10
8. Adaptação a outro tipo de gás	10
9. Inactividade prolongada da instalação - Protecção contra congelamento (circuito de aquecimento)	11
10. Indicações e actuação dos dispositivos de segurança	11
11. Instruções para a manutenção ordinária	11

1. ADVERTÊNCIAS GERAIS

Esta caldeira serve para aquecer água a uma temperatura inferior à de ebulição, à pressão atmosférica. Deve ligar-se a uma instalação de aquecimento e a uma rede de distribuição de água quente sanitária dentro dos limites das suas características técnicas e da sua potência.

Antes de ligar a caldeira, é indispensável:

- a) Verificar que a caldeira está preparada para funcionar com o tipo de gás disponível. O tipo de gás encontra-se indicado na embalagem e na placa de características do aparelho.
- b) Verificar, no caso da Neobit Plus 24/24, que a chaminé tem um bom tiro, que não tem estrangulamentos e nela não desembocam as saídas de gases de outros aparelhos, salvo tenha sido realizada para esse fim conforme regulamentação em vigor.
- c) Si Se a caldeira for ligada a uma chaminé pré-existente, controlar que esta tenha sido limpa cuidadosamente, uma vez que o desprendimento das incrustações durante o funcionamento pode obstruir a saída de fumos.

Para manter o correcto funcionamento e a garantia do aparelho, é também imprescindível respeitar as seguintes indicações:

1. Circuito sanitário:

1.1. Se a dureza da água for superior a 20°F (1°F = 10 mg de carbonato de cálcio por litro de água) é preciso instalar um dosificador de polifosfatos ou um sistema similar.

1.2. Uma vez montado o aparelho e antes de o utilizar, é necessário fazer uma limpeza completa e cuidada da instalação.

1.3. Os materiais utilizados na caldeira para o circuito de água sanitária são conformes à Directiva 98/83/CE.

2. Circuito de aquecimento

2.1. Instalação nova

Antes de montar a caldeira, deverá limpar a instalação para eliminar os resíduos de roscados, soldaduras e solventes, utilizando um produto comercial que não seja ácido nem alcalino e que tampoco ataque os metais, o plástico e a borracha. Recomendamos FERNOX Regenerador para instalações de aquecimento. Para o uso destes produtos, siga atentamente as instruções do fabricante.

2.2. Instalação existente:

Antes de instalar a caldeira, esvazie totalmente a instalação e limpe-a de lodos e contaminantes com os produtos comerciais citados no ponto 2.1.

Para evitar que se formem incrustações na instalação, utilize um inibidor como FERNOX Protector para instalações de aquecimento. Para o uso destes produtos, siga atentamente as instruções do respectivo fabricante.

Recordamos que os depósitos na instalação de aquecimento prejudicam o funcionamento da caldeira, causando sobreaquecimento e ruído do permutador.

A inobservância destas indicações invalida a garantia do aparelho.

2. ADVERTÊNCIAS ANTES DO ARRANQUE

O primeiro arranque deve ser realizado por um Centro de Assistência Técnica autorizado, que deverá verificar:

- a) Que as alimentações (electricidade, água e gás) têm os valores indicados na placa de características.
- b) Que a instalação cumpre as normas em vigor citadas no manual técnico do instalador.
- c) Que a ligação eléctrica e a descarga à terra foram realizadas correctamente.







Na folha anexa à documentação da caldeira são referidos os Centros de Assistência Técnica autorizados pelo fabricante. A inobservância destas indicações invalida a garantia do aparelho.

Antes de colocar a caldeira em funcionamento, retire a película protectora da sua envolvente externa. Para isso, não utilize ferramentas ou materiais abrasivos, já que poderiam danificar a pintura.

Este aparelho não deve ser utilizado por pessoas (incluindo crianças) com capacidades físicas, sensoriais ou mentais limitadas ou que não tenham a experiência ou os conhecimentos apropriados, a menos que actuem sob a vigilância duma pessoa responsável pela sua segurança ou tenham recebido instruções sobre o uso do aparelho.

3. ARRANQUE DA CALDEIRA

Para acender a caldeira, proceda do seguinte modo:

- 1) ligue a caldeira à corrente eléctrica;
- 2) abra a válvula de corte de gás;
- 3) actue sobre a tecla  e situe a caldeira em Verão , Inverno  ou só aquecimento ;
- 4) actue sobre as teclas  para regular a temperatura do circuito de aquecimento  e da água quente sanitária  para acender o queimador principal.

Quando a caldeira estiver acesa, aparecerá no ecrã o símbolo .

Na posição Verão  o queimador só estará aceso em caso de pedido de água quente sanitária.





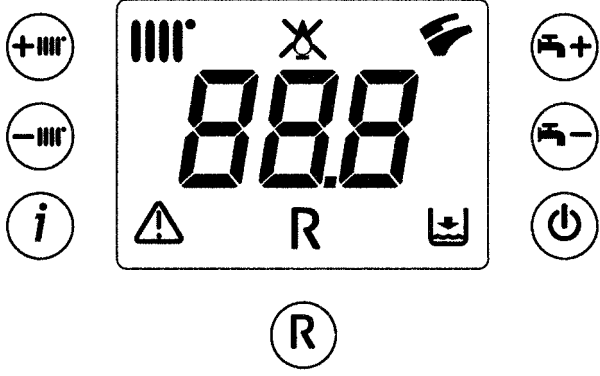



ADVERTÊNCIA

Durante o primeiro arranque, é possível que o queimador não se acenda (e a caldeira bloqueie) até que saia todo o ar da tubagem de gás. Neste caso aconselhamos a repetição das operações de acendimento até que chegue gás ao queimador, premindo a tecla , durante 2 segundos como mínimo.



CG_2072 / 1004_0701

LEGENDA DOS SÍMBOLOS

-  Funcionamento em aquecimento
-  Presença de chama (queimador aceso)
-  Perda de chama (não se acende)
-  Funcionamento em sanitário
-  Anomalia genérica
-  RESET
-  Falta de água (Pressão baixa na instalação)
-  Indicação numérica (Temperatura, cód. anomalia, etc.)

LEGENDA DAS TECLAS









-  Acendimento / Paragem / Verão / Inverno
-  (+/-) : Regulação da temperatura de aquecimento
-  (+/-) : Regulação da temperatura da água sanitária
-  Reset
-  Informação

Figura 1

4. REGULAÇÃO DA TEMPERATURA AMBIENTE E DA ÁGUA SANITÁRIA

A instalação deve estar dotada de termostato ambiente para o controlo da temperatura de conforto da habitação.

A regulação da temperatura ambiente  e da água quente sanitária  é efectuada actuando sobre as teclas  correspondentes (figura 1). O acendimento do queimador aparece no ecrã com o símbolo  conforme se descreve no § 3.1.

AQUECIMENTO

Durante o funcionamento da caldeira em aquecimento, aparece no ecrã (figura 1) o símbolo  intermitente e a temperatura de ida ao aquecimento (°C).

SANITÁRIO

Durante o funcionamento da caldeira em sanitário, en aparece no ecrã (figura 1) o símbolo  intermitente e a temperatura de saída da água quente sanitária (°C).

5. DESCRIÇÃO DA TECLA (Verão - Inverno - só aquecimento - Paragem)



Premindo esta tecla podem programar-se os seguintes modos de funcionamento da caldeira:

- VERÃO
- INVERNO
- SÓ AQUECIMENTO
- PARAGEM

Em modo **VERÃO** aparece no ecrã o símbolo . A caldeira satisfaz apenas os pedidos de calor em sanitário e o aquecimento não está habilitado (função antigelo ambiente activa).

Em modo **INVERNO** aparecem no ecrã os símbolos  . A caldeira satisfaz os pedidos de calor em sanitário e em aquecimento (função antigelo ambiente activa).

Em **SÓ AQUECIMENTO** aparece no ecrã o símbolo . A caldeira satisfaz apenas os pedidos de calor em aquecimento (função antigelo ambiente activa).

Seleccionando **PARAGEM**, não aparece no ecrã nenhum dos dois símbolos  . Nesta modalidade só está habilitada a função antigelo ambiente. Qualquer outro pedido de calor em sanitário ou em aquecimento não será satisfeito.

6. ENCHIMENTO DA INSTALAÇÃO

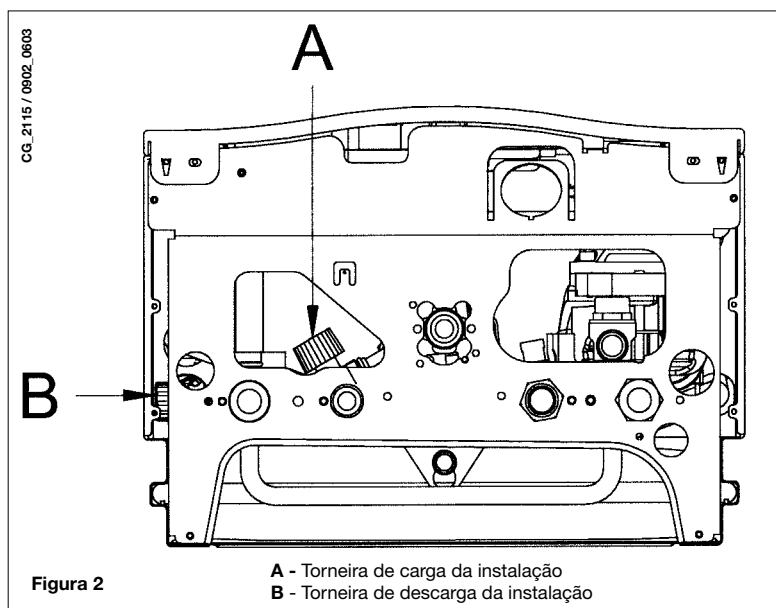

ADVERTÊNCIA

Corte a tensão da caldeira através do interruptor bipolar.

IMPORTANTE: Controle periodicamente a pressão lida no manómetro; com a instalação fria, estará entre 0,7 e 1,5 bar. Em caso de sobrepressão, abra a torneira de descarga da caldeira; se a pressão for demasiado baixa, abra a torneira de carga (figura 3). Aconselhamos que a abertura desta torneira seja muito lenta para facilitar a saída do ar.

A caldeira está dotada dum pressóstato hidráulico que, em caso de falta de água, não permite o funcionamento da caldeira.

NOTA: se a pressão baixar com frequência, chame um Centro de Assistência Técnica autorizado.

7. PARAGEM DA CALDEIRA

Para apagar a caldeira, não a desligue da corrente eléctrica. Em modo de funcionamento "PARAGEM" (§5) a caldeira permanece apagada (no ecrã aparece a indicação OFF), mas os circuitos eléctricos permanecem sob tensão e a função antigelo mantém-se activa (§9).

8. ADAPTAÇÃO A OUTRO TIPO DE GÁS

As caldeiras podem funcionar com gás natural ou com gás propano.

Se necessitar da conversão da caldeira para a utilizar com outro gás, ligue a um Centro de Assistência Técnica autorizado.

9. INACTIVIDADE PROLONGADA DA INSTALAÇÃO. PROTECÇÃO ANTIGELO

Não é conveniente esvaziar toda a instalação de aquecimento porque as reposições de água produzem depósitos de calcário (inúteis e prejudiciais) no interior da caldeira e dos elementos de permuta térmica. Se no Inverno a instalação não for utilizada e exista risco de congelamento, aconselhamos que adicione à água do circuito de aquecimento uma solução anticongelante específica; por exemplo, propilenoglicol misturado com inibidores de incrustações e corrosão. O controlo electrónico da caldeira inclui uma função “antigelo” que actua no serviço de aquecimento: quando a temperatura de ida à instalação registrar um valor inferior a 5°C, o queimador acende até que a água atinja 30°C.

Esta função activa-se se, cumulativamente:

- * a caldeira está ligada à corrente eléctrica;
- * há alimentação de gás;
- * a instalação tem a pressão mínima indicada;
- * a caldeira não está bloqueada.

10. INDICAÇÕES E ACTUAÇÃO DOS DISPOSITIVOS DE SEGURANÇA

As anomalias são indicadas no ecrã mediante um código de erro (ex. E 01):

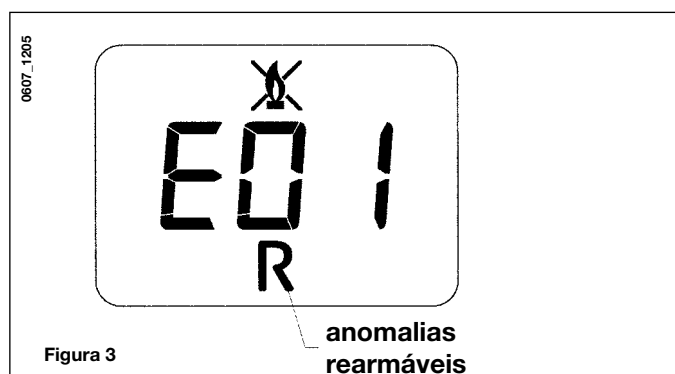

Para REARMAR a caldeira, prima a tecla “R” durante 2 segundos como mínimo. Se este dispositivo actua repetidamente, chame um Centro de Assistência técnica autorizado.

Nota: É possível realizar cinco tentativas consecutivas de rearme, após o que a caldeira bloqueia. Para tentar novo rearme é necessário apagar a caldeira alguns segundos.

CÓDIGO VISUALIZADO	ANOMALIA	ACTUAÇÃO
E01	Bloqueio - não acende	Prima a tecla “R” durante 2 segundos como mínimo. Se este dispositivo actua repetidamente, chame um centro de Assistência Técnica autorizado.
E02	Bloqueio por actuação termóstato segurança	Prima a tecla “R” durante 2 segundos como mínimo. Se este dispositivo actua repetidamente, chame um centro de Assistência Técnica autorizado.
E03	Actuação termóstato fumos / pressóstato fumos	Chame um centro de Assistência Técnica autorizado.
E04	Bloqueio por perda de chama depois de 6 vezes consecutivas	Prima a tecla “R” durante 2 segundos como mínimo. Se este dispositivo actua repetidamente, chame um centro de Assistência Técnica autorizado.
E05	Falha sonda de aquecimento	Chame um centro de Assistência Técnica autorizado.
E06	Falha sonda AQS	Chame um centro de Assistência Técnica autorizado.
E10	O pressóstato hidráulico não autoriza o funcionamento	Controle que a pressão da instalação tem o valor indicado (ver §6). Se a anomalia persiste, chame um centro de Assistência Técnica autorizado.
E25/E26	Actuação do dispositivo de segurança por provável bloqueio da bomba.	Chame um centro de Assistência Técnica autorizado.
E27	Posição errada da sonda sanitária	Pulsma a tecla “R” durante 2 segundos como mínimo. Se este dispositivo actua repetidamente, chame um centro de Assistência Técnica autorizado.
E32	Alarme por presença de calcário	Chame um centro de Assistência Técnica autorizado.
E35	Chama parasita (erro chama).	Prima a tecla “R” durante 2 segundos como mínimo. Se este dispositivo actua repetidamente, chame um centro de Assistência Técnica autorizado.
E96	Paragem causada por diminuições da alimentação	O RESET é automático. Se a anomalia persiste, dirija-se a um centro de Assistência Técnica autorizado.

Nota: em caso de anomalia, a retroiluminação do ecrã fica intermitente em sincronia com o código de erro visualizado.

11. INSTRUÇÕES PARA A MANUTENÇÃO ORDINÁRIA

Para garantir o funcionamento correcto e seguro da sua caldeira, no final de cada temporada de aquecimento torna-se necessário proceder a uma revisão de manutenção por um Centro de Assistência Técnica autorizado.

Uma manutenção adequada favorece a economia no consumo de energia.

Não limpe o exterior do aparelho com substâncias abrasivas, agressivas ou facilmente inflamáveis (gasolina, álcool, etc.). Antes de realizar a limpeza, apague o aparelho (ver §7 “Paragem da caldeira”).

BAXIROCA
Tel. + 34 902 89 80 00
www.baxi.es
informacion@baxi.es



BAXIROCA